

HOZELOCK

2410*
2412
2420*
2422

Hose Reels



HOZELOCK

Hozelock Ltd.
Midpoint Park, Birmingham,
B76 1AB, England
Tel: +44 (0) 121 313 1122

www.hozelock.com
40076-003



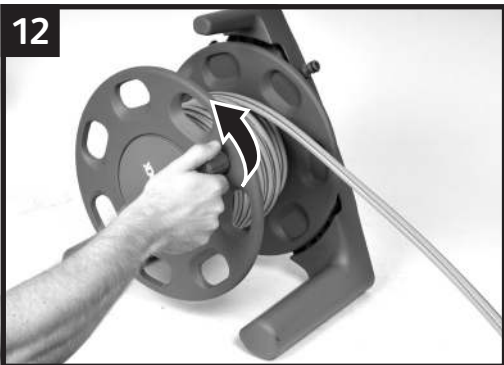
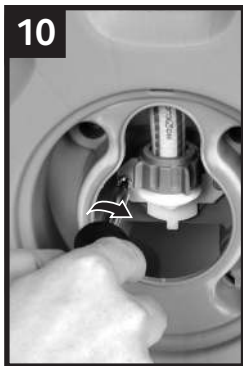
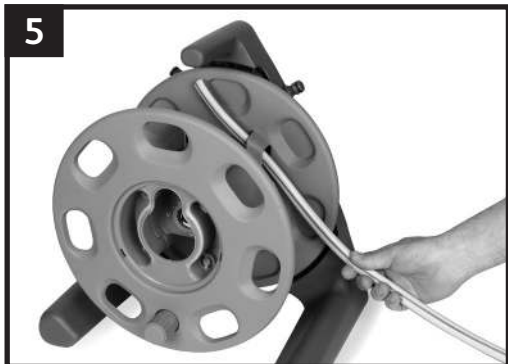
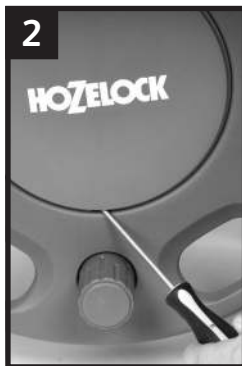
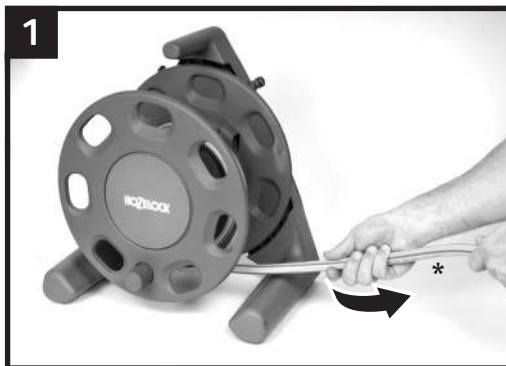

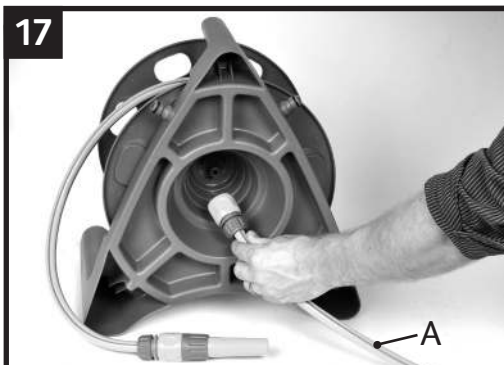
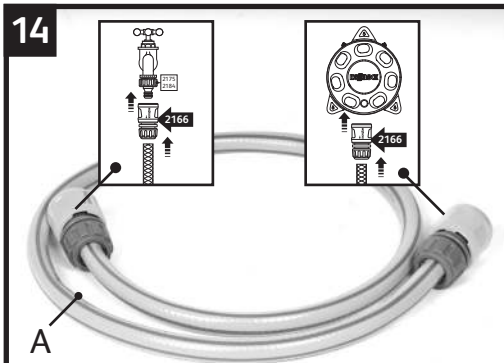
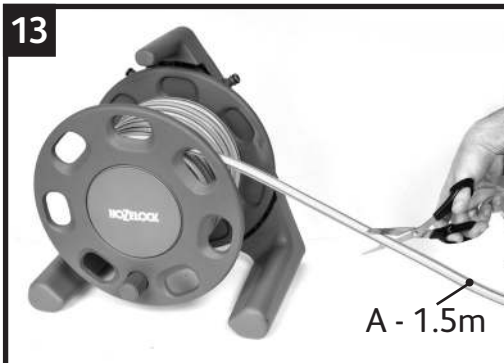

2420/2422

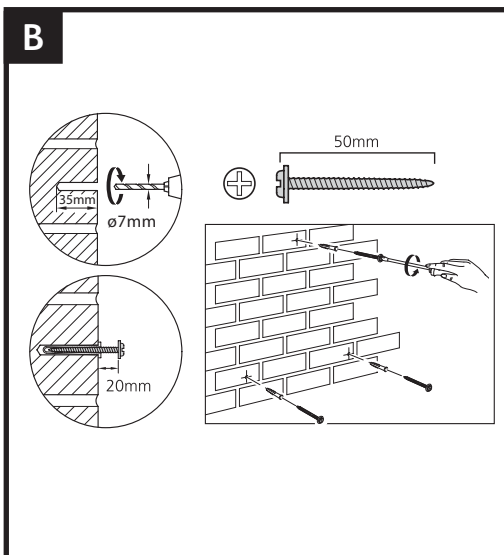
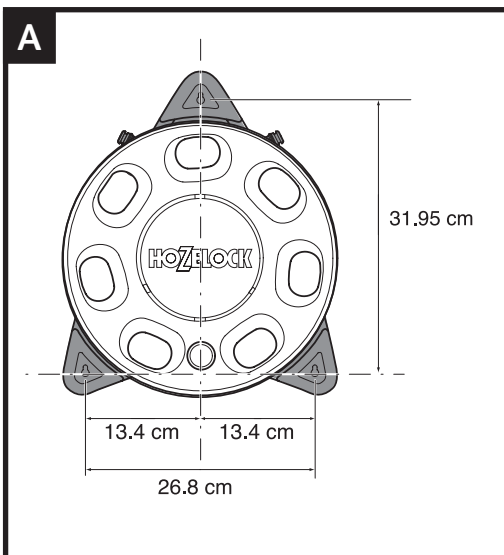

GB Fittings and hose marked * not supplied with 2410/2420

Before using for the first time, unwind hose fully and run water through. Do not drop reel.

MAINTENANCE: Remove disc, remove screws and pull out connector. Grease *O* ring using silicone grease. Re-tighten hose connection. Reassemble.

F Les raccords et le tuyau marqués d'un * ne sont pas fournis avec la référence 2410/2420.

Avant la première utilisation, dérouler complètement le tuyau et faire couler l'eau. Ne pas faire tomber le dévidoir.

ENTRETIEN: Retirer le disque frontal. Retirer les vis qui maintiennent le raccord du tuyau. Retirer le raccord du tuyau. Enduire le joint de silicone. Resserrer le raccord. Réassembler.

D Mit * gekennzeichnetes Zubehör und Schlauch werden nicht mit 2410/2420 geliefert.

Vor dem ersten Gebrauch den Schlauch ganz abwickeln und Wasser durchlaufen lassen. Trammel nicht fallen lassen.

WARTUNG: Vorderscheibe abnehmen. Die zwei Schrauben von der Schlauchverbindung abnehmen. Schlauchverbindung abziehen. *O* Dichtung mit Silikon schmieren. Schlauchverbindung nachziehen. Wieder montieren.

NL Bij art. no. 2410/2420 worden de met een * gemerkte koppelingen en slang niet meegeleverd.

– Voordat de slangbox voor de eerste keer gebruikt wordt eerst de slang volledig uitrollen en er water doorheen laten stromen. Laat de haspel niet vallen.

Onderhoud: Voorfront afnemen. Verwijder de schroeven van de slangaansluiting. Trek slangaansluiting eruit. O-ring invetten met zuurvrij vet. Slangaansluiting terugplaatsen en vastschroeven. Voorfront vastzetten.

E Los conectores y la manguera marcados * no se suministran con la Ref. 2410.

– Antes de la primera utilización, desenrolle la manguera totalmente y haga pasar agua por ella. Evite dejar caer el enrollador.

Mantenimiento: Quitar el disco frontal. Aflojar y sacar los dos tornillos que fijan el conector de manguera. Sacar el conector de manguera. Engrasar la junta de goma utilizando grasa de silicona. Volver a apretar la conexión de manguera. Efectuar el montaje final.

S Kopplings och slang markerade med * levereras inte med 2410/2420.

Dra ut hela slangen och spruta igenom vatten innan slangboxen används första gången. Håll vindan stadigt så den inte tappas.

UNDERHÅLL: Ta bort den främre skivan. Ta bort de två skruvarna som håller slangkopplingen. Dra ut slangkopplingen. Smörj O-ringen med silikonfett. Skruva fast slangkopplingen. Montera åter fast den främre skivan.

N Koplinger og slange merket med * følger ikke med produkt 2410/2420.

Før du tar i bruk slangeboksen skal all slange trekkes ut, og vann skal strømme i gjennom. Ike la slangevodnen falle på et hardt underlag. Vedlikehold: Ta av front dekslet. Skru ut de to skruene som holder tilkopplingsbraketten. Ta ut braketten. Sett inn O-ringene med silikonfett. Braketten settes på plass. Sett så slangevognen sammen igjen.

FIN Kiinnikeittä ja letkua, jotka on merkitty tähdellä *, ei toimiteta 2410/2420:n mukana

Ennen kuin käytät letkua ensimmäistä kertaa, kierrä se täysin auki ja laske vettä sen läpi. Älä pudota kela. HUOLTO: poista levy, irrota ruuvit ja vedä liitin ulos. Voitele *O*-rengas silikonirasvalla. Kiristä letkuliitin uudelleen. Kokoa uudelleen.

DK Tilbehør og slange mærket* er ikke vedlagt art. 2410/2420.

Før første gangs brug ruller slangen helt ud og vandes igennem. Tab ikke slangerullen. VEDLIGEHOLDELSE: Tag frontskiven af. Fjern de to skruer der holder slangekoblingen. Træk slangekoblingen ud. Smør O-ringen med silikone. Slangesamlingen spændes igen. Samles igen.

I I raccordi ed il tubo segnati con "*" non vengono forniti con il mod. 2410/2420.

Prima di usare il rullo per la prima volta, srotolare completamente il tubo e lasciare scorrere acqua all'interno. MANUTENZIONE: Togliere il disco frontale di copertura. Svitare le due viti che fissano il raccordo per il tubo. Estrarre il raccordo. Ingrassare l'anello di tenuta con grasso al silicone. Avvitare nuovamente il raccordo. Riaggianciare il disco frontale.

P Os acessórios a manguera marcados * não são fornecidos com o modelo 2410/2420.

Antes da primeira utilização, desenrole totalmente a mangueira deixando passar água. Manutenção: Retire o disco frontal. Retire os dois parafusos que seguram a ligação da mangueira. Puxe a ligação da mangueira para fora. Oleie a anilha usando um silicone vedante. Volte a apertar a ligação da mangueira. Volte a montar o conjunto.

PL Przyłącza i wąż oznaczone * nie są dostarczane w komplecie z 2410/2420.

Przed pierwszým użyciem należy rozwinąć cały wąż i przepuścić przez niego wodę. Chronić przed zrzuceniem! KONSERWACJA: Zdjąć przedni Krążek. Wykręcić dwie śruby mocujące przyłącze węża. Wyciągnąć przyłącze. Nasmarować pierścień używając smaru silikonowego. Zamocować przyłącze węża. Zmontować.

GR Τα εξαρτήματα και ο σωλήνας που σημειώνονται με * δεν διατίθενται με το 2410/2420.

Πριν την πρώτη ῥηση του, ξετυλίξτε το σωλήνα εντελώς και ξεπλυτέτε τον εσωτερικά με νερό.

Μη αφήσετε τη μπομπίνα να πέσει κάτω. ΣΥΝΤΗΡΗΣΗ: Αφαιρέστε το δίσκο, Βγάλτε τις βίδες και τραβήξτε έξω το σύνδεσμο. Βάλτε λίγο γράσσο σιλικόνης στον δακτύλιο "O". Ξασσαρίζτε το σύνδεσμο του σωλήνα. Ξασσαρολογήστε.

TR İsaletli baęlantılar ve hortum 2410/2420 no.lu paręa olmayan verilir.

İlk kullanımdan önce, hortumun tamamını açıp içersinden su aktırın. Makarayı düşürmeyin. BAKIM: Disk çekilinceki ön kaparı çıkırın. Hortum baęlantısını tutan iki vidayı çıkırın. Hortum baęlantısını çekerek çıkırın."O" şekilindeki halkaya silikonlu yaę sürün. Hortum baęlantısını tekrar sıkırırın. Paręaları tekrar yerine takın.

HU A *al jelölt illesztő egységék valamint a gumicső nem része a 2410/2420-nak.

Az első használatot megelőzően, teljes egészében tekerje ki a gumicsövet és hagyja átfolyani rajta a vizet. Ne ejtse le a csőtartó kerekét. KARBANTARTÁS: vegye le a tárcsát, csavarja ki a csavarokat és húzza ki az összekötő egységet. Szilikon alapanyagú kenőanyaggal kenje át az „O” gyűrűt. Erősítse össze a gumicső egységeit, majd szerelje újra össze az elemeket.

CZ Příslušenství a hadice označené * nejsou součástí dodávky modelu 2410/2420.

Préd prvním použitím hadici úplně odvíte a propřchněte tekoucí vodou. Hadicový navigák nepouštějte na zem. ÚDRŇBA: Sejmeme disk, vyndáme šrouby a vytáháme spojovací část. Na těsnící krouček naneste silikonové mazivo. Hadici opět utáhněte. Vše znovu smontujte.

RU Фитинги и шланг, помеченные знаком * не входят в комплект с моделью 2410/2420.

Перед использованием в первый раз, полностью размотайте шланг и пропустите сквозь него воду.

Не уроните бобину. ОБСЛУЖИВАНИЕ: Снимите диск, отвинтите винты и вытните соединитель. Смажьте уплотнительное кольцо силиконовой смазкой. Заново затянте соединение шланга и соберите.

HOZELOCK

Hozelock Ltd.
Midpoint Park, Birmingham,
B76 1AB, England
Tel: +44 (0) 121 313 1122

www.hozelock.com
40076-003